

Datenblatt

Temperaturfühler mit integriertem Messumformer für Industrieanwendungen

MBT 3560



Beim MBT 3560 wurden die Technologie unserer Standard-Temperaturfühler und die elektrischen Anschlüsse unserer MBS Druckmessumformer mit einer neu entwickelten Elektronik kombiniert. So entstand ein kompakter Temperaturfühler mit integriertem Messumformer.

Der MBT 3560 wurde konstruiert für den Einsatz unter rauen industriellen Umgebungsbedingungen, wo es auf Zuverlässigkeit, Robustheit und Genauigkeit ankommt. Er ist mit einer breiten Palette von Prozess- und elektrischen Anschlüssen verfügbar. Eine Halslänge von 33 mm ermöglicht die Messung von Temperaturen bis 200 °C, ohne dass die integrierte Elektronik zerstört wird.

Eigenschaften

- Konstruiert für den Einsatz unter rauen industriellen Umgebungsbedingungen, wo es auf Zuverlässigkeit, Robustheit und Genauigkeit ankommt
- Alle Metallgehäuse sind aus rostfreien Edelstahl (AISI 316)
- Ausgangssignale: 4 – 20 mA oder ratiometrisch 10 – 90%
- Breite Palette von Prozess- und elektrischen Anschlüssen verfügbar
- Sehr kompakte Bauform
- Temperaturbereich -50 – 200 °C
- Tauchrohre sind für Anwendungen erhältlich, bei denen die Entleerung nicht möglich ist
- Basierend auf Pt 1000 Technologie

Datenblatt | Temperaturfühler mit integriertem Messumformer für Industrieanwendungen, MBT 3560
Technische Daten
Haupteigenschaften

Prozessanschlüsse	Siehe Seite 3
Messbereiche	Jede Kombination zwischen -50 – 200 °C
Mindestspanne	25 °C
Ausgangssignale	4 – 20 mA oder ratiometrisch 10 – 90%
Elektrische Anschlüsse	Siehe Seite 4

Leistung

	Indikative Ansprechzeiten			
	Wasser 0,2 m/s		Luft 1 m/s	
	t _{0,5}	t _{0,9}	t _{0,5}	t _{0,9}
ø8 mm	10 s	35 s	95 s	310 s
Genauigkeit	< ± 0,5% FS (typ.) < ± 1,0% FS (max.)			
Max. Schutzrohrbelastung	100 bar			

Elektrische Spezifikationen

	Nom. Ausgangssignal (kurzschlussfest)	
	4 – 20 mA	ratiometrisch 10 – 90% der Versorgungsspannung
Versorgungsspannung [U _s], verpolungsgeschützt	10 – 30 V DC	4,75 – 8 V DC 5 V DC (Nom.)
Versorgung – Stromaufnahme	–	< 4 mA bei 5 V DC
Isolationswiderstand	> 100 MΩ bei 100 V DC	> 100 MΩ bei 100 V DC
Abhängigkeit Versorgungsspannung	< ± 0,05% FS/10 V	–
Strombegrenzung	30 mA	–
Ausgangsimpedanz	–	< 25 Ω
Lastwiderstand [RL]	R _L < (U _s - 10) / (0,02 A) ohm	R _L > 5 kohm bei 5 V DC

Umgebungsbedingungen

Medientemperatur (max. 120 °C ohne Halslänge)	-50 – 200 °C	
Temperatur an der Elektronikeinheit ¹⁾	-40 – 85 °C	
Transporttemperaturbereich	-50 – 85 °C	
EMC – Emission	EN 61000-6-3	
EMC – Immunität	EN 61000-6-2	
Vibrationsfestigkeit	Sinusförmig 15,9 mm-pp, 5 Hz – 25 Hz	–
	4 g, 25 Hz – 2 kHz	IEC 60068-2-6
	Zufällig 7,5 g _{rms} , 5 Hz – 1 kHz	IEC 600868-2-34, IEC 60068-2-36
Stoßfestigkeit	Stoß 500 g/1 ms	IEC 60068-2-27
	Freier Fall	IEC 60068-2-32
Schutzart (abhängig von elektrischem Anschluss)	Siehe Seite 4	

¹⁾ Temperatur an der Elektronikeinheit ist von der Medientemperatur, Halslänge, Umgebungstemperatur und Luftgeschwindigkeit abhängig.

Mechanische Eigenschaften

Werkstoffe:	Mediumsberührte Teile Schutzklasse	Nr. 1.4571 (AISI 316 Ti) Nr. 1.4404 (AISI 316 L)
Messeinsatz	fest	
Nettogewicht (vom Aufbau abhängig)	0,1 – 0,15 kg	



Datenblatt | Temperaturfühler mit integriertem Messumformer für Industrieanwendungen, MBT 3560
Bestellstandard

Typ		MBT 3560		Fühler	
Messbereich	-50 – 200 °C	0		1 1 0	Messumformereinstellung
				1 1 5	0 – 100 °C
				1 2 0	0 – 150 °C
				4 1 5	0 – 200 °C
				4 2 0	-50 – 150 °C
				9 9 9	-50 – 200 °C
					Andere
Ausgangssignal	4 – 20 mA	0			
	Ratiometrisch...10 – 90%	1			
Schutzrohr, Art.-Nr. 1.4571 (AISI 316 TI)	Säureresistenter Stahl, ø8 mm (-50 – 200 °C)	0			Prozessanschluss
				0	G 1/4 A
				1	G 3/8 A
				2	G 1/2 A
				7	1/2 – 14 NPT
				9	Andere
Halslänge	Keine	0			
	33 mm	1			
Einsatzlänge	0050 mm		0050		Elektrischer Anschluss
	0080 mm		0080	1	Stecker, EN 175301-803, Pg 9
	0100 mm		0100	4	Stecker, AMP Econoseal, J Serie, Stecker, ohne Steckerbuchse
	0120 mm		0120	5	Geschirmtes Kabel, 2 m
	0150 mm		0150	6	Stecker, IEC 947-5-2, M12 x 1, Stecker, ohne Steckerbuchse
	0200 mm		0200	A	Freie Leitungen
	0250 mm		0250	9	Andere

Bevorzugte Versionen

Es können nicht standardisierte Aufbau-Kombinationen ausgewählt werden. Allerdings können Mindestbestellmengen zur Geltung kommen. Bitte kontaktieren Sie Ihren Danfoss Ansprechpartner vor Ort für weitere Informationen.

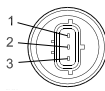
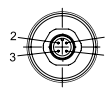
Elektrische Anschlüsse

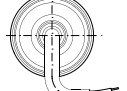
EN 175301-803	AMP Econoseal J Serie (Stecker)	IEC 947-5-2 M12 x 1	Freie Leitungen	2 m geschirmtes Kabel
				
Schutzklasse				
IP65	IP67	IP67	IP67	IP67
Werkstoffe				
Glas gefülltes Polyamid, PA 6.6	Glas gefülltes Polyamid, PA 6.6	Glas gefülltes Polyamid, PA 6.6	Glas gefülltes Polyamid, PA 6.6	PUR

Elektrischer Anschluss, 4 – 20 mA Ausgang (2 Drähte)				
Pin Nr. 1: +Versorgung Pin 2: +Versorgung Pin 3: Nicht belegt Erdung: Nicht an das MBS-Gehäuse angeschlossen	Pin Nr. 1: +Versorgung Pin 2: +Versorgung Pin 3: Nicht belegt	Pin Nr. 1: +Versorgung Pin 2: Nicht belegt Pin 3: Nicht belegt Pin 4: -Versorgung	Roter Draht: +Versorgung Schwarzer Draht: -Versorgung	Roter Draht: +Versorgung Weißer Draht: -Versorgung Roter/Schwarzer Draht: Nicht belegt Schirm: Nicht an das MBS-Gehäuse angeschlossen

Elektrischer Anschluss, ratiometrisch (3-adrig) 10 – 90%				
Pin Nr. 1: +Versorgung Pin Nr. 2: -Versorgung Pin Nr. 3: Ausgang Erdung: Nicht angeschlossen an das MBT-Gehäuse	Pin Nr. 1: +Versorgung Pin Nr. 2: -Versorgung Pin Nr. 3: Ausgang	Pin Nr. 1: +Versorgung Pin 2: nicht belegt Pin Nr. 3: Ausgang Pin Nr. 4: -Versorgung	Roter Draht: +Versorgung Schwarzer Draht: -Versorgung Blauer Draht: Ausgang	Roter Draht: +Versorgung Weißer Draht: -Versorgung Roter/schwarzer Draht: Ausgang Schirm: Nicht angeschlossen an das MBT-Gehäuse

Maße

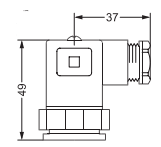
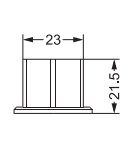
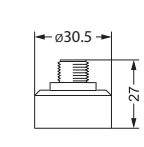
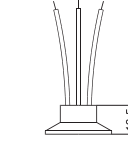
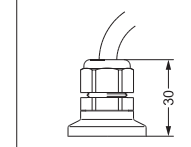
EN 175301-803, Pg 9	AMP Econoseal J Serie (Stecker)	IEC 947-5-2 M12 x 1, 4-Pin	Freie Leitungen	2 m geschirmtes Kabel
				

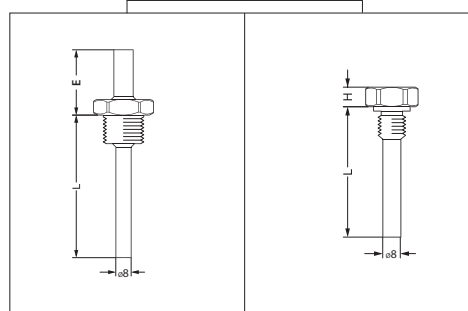
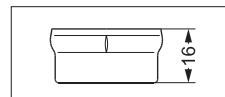

E = Halslänge = 33 mm
L = Einbaulänge
H = 9 mm

Die in Katalogen, Prospekten und anderen schriftlichen Unterlagen, wie z.B. Zeichnungen und Vorschlägen enthaltenen Angaben und technischen Daten sind vom Käufer vor Übernahme und Anwendung zu prüfen. Der Käufer kann aus diesen Unterlagen und zusätzlichen Diensten keinerlei Ansprüche gegenüber Danfoss oder Danfoss Mitarbeitern ableiten, es sei denn, dass diese vorsätzlich oder grob fahrlässig gehandelt haben. Danfoss behält sich das Recht vor, ohne vorherige Bekanntmachung im Rahmen des Angemessenen und Zumutbaren Änderungen an ihren Produkten – auch an bereits in Auftrag genommenen – vorzunehmen. Alle in dieser Publikation enthaltenen Warenzeichen sind Eigentum der jeweiligen Firmen. Danfoss und das Danfoss Logo sind Warenzeichen der Danfoss A/S. Alle Rechte vorbehalten.