

Niehues Systemtechnik

Serienaggregate

„Niehues - ein Team für unsere
Kunden, Mitarbeiter und Lieferanten.“

Gute Gründe

„Wir machen uns stark für unsere Kunden!“ Dieser Grundsatz zeigt die Motivation und das Engagement, mit dem wir uns für unsere Partner einsetzen.

Ihre Aufgabenstellungen werden mit Ihnen auf Wunsch vor Ort besprochen. Bei Bedarf laden wir Sie aber auch gern in unsere Räumlichkeiten nach Senden / Westf. ein, um Ihnen bei der Gelegenheit unser Unternehmen und seine Möglichkeiten persönlich vorzustellen.



Serienaggregate

Unsere Aggregate dienen zur Druckölversorgung und Steuerung für die verschiedenste Arten von Hydrauliksystemen mit kleinen bis mittleren Fördervolumen. Die Serienaggregate sind für viele Anwendungsfälle einsetzbar.

Vorteile

Kurze Lieferzeiten, gute Ersatzteilbeschaffung und ein gutes Preis-Leistungsverhältnis zeichnen die Serienaggregate aus.

Ausstattung

Alle Serienaggregate sind mit einem Rücklauffilter inkl. BelüftungsfILTER ausgestattet. Die Behälter sind aus Aluminium, was zu einer guten Wärmeverlustleistung durch hohe Wärmeleitfähigkeit führt. Der Behälterdeckel wird aus Stahl gefertigt und in RAL-7016 lackiert. Für die Serienaggregate werden Zahnradpumpen verwendet.

Einschaltdauer

Die Erwärmung des Öles ist von vielen Faktoren wie z. B. Ölfüllung, Ölabnahme, Umgebungstemperatur und benötigte Antriebsleistung abhängig. Daher ist eine genaue Angabe über die Einschaltzeit nicht möglich. Die max. zulässige Öltemperatur beträgt 70°C.

Zusatzausrüstung

Mit der umfangreichen Zubehör können die Aggregate auf Ihre individuelle Anwendung angepasst werden. Hierfür stehen Ihnen verschiedenste Komponenten, wie z.B. Druckbegrenzungsventil, Ventilfunktionen, Druckschalter, Temperatur- oder Niveauschalter, Ölkühler usw. zur Verfügung.

Ventile

Die elektrisch schaltenden Ventile sind mit 24V= Magnetspulen ausgestattet.

Sollten Sie hier nicht das für Sie passende finden oder Fragen zu dem Produkt haben, hilft Ihnen unsere technische Abteilung gerne weiter und projiziert mit Ihnen zusammen Ihr gewünschtes Aggregat.



Hier gelangen Sie zu unseren **Ansprechpartnern**

Bestellschlüssel

1.0 Tankgröße	
Bestellschlüssel	Liter
NHY 40	40
NHY 70	70
NHY 100	100

2.1 Motor Pumpeneinheit NHY 40	
Bestellschlüssel	Antriebsleistung
MP1.1	Q=1,7l/min p= 220 bar
MP1.2	Q=3,2 l/min p= 240 bar
MP1.3	Q= 4,6 l/min p=240 bar
MP1.4	Q= 5,8 l/min p=240 bar
MP1.5	Q= 8,7 l/min p=230 bar

2.2 Motor Pumpeneinheit NHY 70	
Bestellschlüssel	Antriebsleistung
MP2.1	Q=8,7l/min p= 230 bar
MP2.2	Q=12,2 l/min p= 240 bar
MP2.3	Q= 15,9 l/min p=250 bar
MP2.4	Q= 20 l/min p=190 bar

2.3 Motor Pumpeneinheit NHY 100	
Bestellschlüssel	Antriebsleistung
MP3.1	Q=24,5l/min p= 230 bar
MP3.2	Q=27,5 l/min p= 200 bar
MP3.3	Q= 32 l/min p=230 bar

3.1 Aggregatfunktion / Grundplatte Alu	
Bestellschlüssel	Funktion
PT	Abgänge P,T ohne Druckbegrenzungsventil für externe Steuerventile
PTDBVA	Abgänge P,T mit Druckbegrenzungsventil für externe Steuerventile Alu- Ausführung
VA1	Ventilanschlussplatte Aluminium Anzahl der Ventilsektion 1 Fach
VA2	Ventilanschlussplatte Aluminium Anzahl der Ventilsektion 2 Fach
VA3	Ventilanschlussplatte Aluminium Anzahl der Ventilsektion 3 Fach
VA4	Ventilanschlussplatte Aluminium Anzahl der Ventilsektion 4 Fach
VA5	Ventilanschlussplatte Aluminium Anzahl der Ventilsektion 5 Fach
VA6	Ventilanschlussplatte Aluminium Anzahl der Ventilsektion 6 Fach

3.2 Aggregatfunktion / Grundplatte Stahl	
Bestellschlüssel	Funktion
PT	Abgänge P,T ohne Druckbegrenzungsventil für externe Steuerventile
PTDBVS	Abgänge P,T mit Druckbegrenzungsventil für externe Steuerventile Stahl- Ausführung; inkl. Abdeckplatte für Ventilsektion 1 Fach
VS2	Ventilanschlussplatte Stahl Anzahl der Ventilsektion 2 Fach
VS3	Ventilanschlussplatte Stahl Anzahl der Ventilsektion 3 Fach
VS4	Ventilanschlussplatte Stahl Anzahl der Ventilsektion 4 Fach
VS5	Ventilanschlussplatte Stahl Anzahl der Ventilsektion 5 Fach
VA6	Ventilanschlussplatte Stahl Anzahl der Ventilsektion 6 Fach

Erläuterung zum Bestellschlüssel











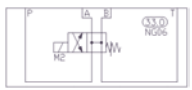

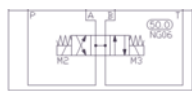

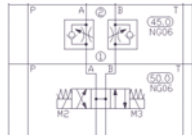

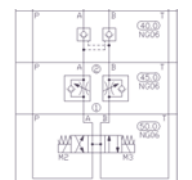
- Auswahl der Tankgröße:**
Zur Auswahl stehen 3 verschiedene Tankgrößen von 40-100 Liter (NHY 40 / NHY 70 / NHY 100). Von der ausgewählten Tankgröße ist das max. zur Verfügung stehende Fördervolumen der MP-Einheiten abhängig (siehe Auswahl Tabelle 1.0 und 2.1 bis 2.3).
- Auswahl der Motor-Pumpeneinheiten:**
Zur Auswahl stehen verschiedene MP-Einheiten von 1,7 bis 32 l/min.. Die zur Verfügung stehenden Fördervolumen, in Abhängigkeit zur Tankgröße, können Sie aus den zugehörigen Tabellen entnehmen.
 Tankgröße NHY 40 Tabelle 2.1
 Tankgröße NHY 70 Tabelle 2.2
 Tankgröße NHY 100 Tabelle 2.3
- Auswahl der Aggregatfunktionen / Grundplatten:**
Zur Auswahl stehen verschiedene Aggregatfunktionen (Abgänge P+T, ohne/mit Druckbegrenzungsventil) und Grundplatten mit Höhenverkettungen von 1- bis 6-Fach. Weiterhin ist es möglich die Grundplatten je nach Anwendung aus dem Werkstoff Aluminium (Tabelle 3.1) für Standardfunktionen oder aus Stahl (Tabelle 3.2) für hohe dynamische Funktionen zu wählen.

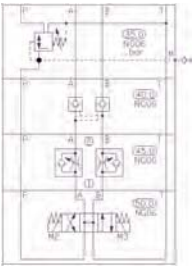
Elektrische Antriebsleistung		
Motor-Pumpeneinheit	Bestellschlüssel	Elektr. Leistung / Netzspannung
NHY 40	MP1.1	0,75 kW 400V/50Hz
NHY 40	MP1.2	1,5 kW 400V/50Hz
NHY 40	MP1.3	2,2 kW 400V/50Hz
NHY 40	MP1.4	3,0 kW 400V/50Hz
NHY 40	MP1.5	4,0 kW 400V/50Hz
NHY 70	MP2.1	4,0 kW 400V/50Hz
NHY 70	MP2.2	5,5 kW 400V/50Hz
NHY 70	MP2.3	7,5 kW 400V/50Hz
NHY 70	MP2.4	7,5 kW 400V/50Hz
NHY 100	MP3.1	11,0 kW 400V/50Hz
NHY 100	MP3.2	11,0 kW 400V/50Hz
NHY 100	MP3.3	15,0 kW 400V/50Hz

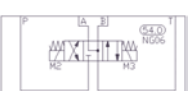
- Auswahl der Zusatzausrüstungen:**
Um die Aggregate an Ihre individuellen Anforderungen anzupassen, stehen Ihnen umfangreiche Erweiterungen zur Verfügung. Bitte als als Zusatzartikel bei der Bestellung mit angeben. (siehe Auswahl Tabelle 4.0)

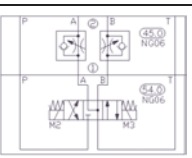

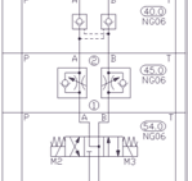







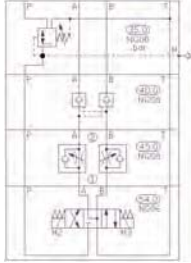

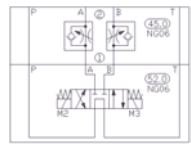

Zusatzausrüstung

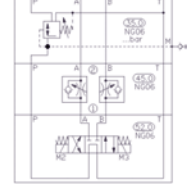
Zusatzausrüstung 4.0

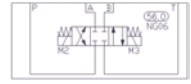

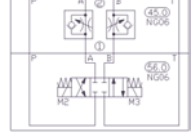

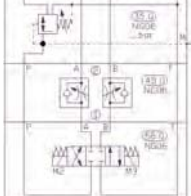









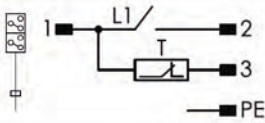



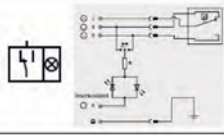

Bestellschlüssel	Funktion	Schaltbild	Bild	Technische Produktdaten
Ventilsteuerung V-H1 81000648	4/2-Wegeventil H-Schieber			NG06, Cetop 03 max. Betriebsdruck: P, A, B: 350 bar; T: 210 bar Grundstellung: A-B-P-T verbunden Dichtung: NBR Spannung: 24V=
Ventilsteuerung V-H 81000649	4/3-Wegeventil H-Schieber			NG06, Cetop 03 max. Betriebsdruck: P, A, B: 350 bar; T: 210 bar Grundstellung: A-B-P-T verbunden Dichtung: NBR Spannung: 24V=
Ventilsteuerung V-H/DR 81000650	4/3-Wegeventil H-Schieber Drosselrückschlagventil			NG06, Cetop 03 max. Betriebsdruck: P, A, B: 350 bar; T: 210 bar Grundstellung: A-B-P-T verbunden Dichtung: NBR Spannung: 24V=
Ventilsteuerung V-H/DR/SP 81000651	4/3-Wegeventil H-Schieber Drosselrückschlagventil hydr. entsp. Rückschlagventil			NG06, Cetop 03 max. Betriebsdruck: P, A, B: 350 bar; T: 210 bar Grundstellung: A-B-P-T verbunden Dichtung: NBR Spannung: 24V=
Ventilsteuerung V-H/DR/SP/DM 81000652	4/3-Wegeventil H-Schieber Drosselrückschlagventil hydr. entsp. Rückschlagventil Druckminderventil			NG06, Cetop 03 max. Betriebsdruck: P, A, B: 350 bar; T: 210 bar Grundstellung: A-B-P-T verbunden Dichtung: NBR Spannung: 24V= Druckreduzierung: in P-Leitung / Einstellbereich bis max. 210 bar
Ventilsteuerung V-J 81000653	4/3-Wegeventil J-Schieber			NG06, Cetop 03 max. Betriebsdruck: P, A, B: 350 bar; T: 210 bar Grundstellung: A-B-T verbunden / P gesperrt Dichtung: NBR Spannung: 24V=
Ventilsteuerung V-J/DR 81000654	4/3-Wegeventil J-Schieber Drosselrückschlagventil			NG06, Cetop 03 max. Betriebsdruck: P, A, B: 350 bar; T: 210 bar Grundstellung: A-B-T verbunden / P gesperrt Dichtung: NBR Spannung: 24V=
Ventilsteuerung V-J/DR/SP 81000655	4/3-Wegeventil J-Schieber Drosselrückschlagventil hydr.entsp. Rückschlagventil			NG06, Cetop 03 max. Betriebsdruck: P, A, B: 350 bar; T: 210 bar Grundstellung: A-B-T verbunden / P gesperrt Dichtung: NBR Spannung: 24V=

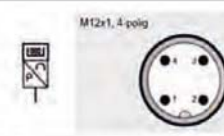
Zusatzrüstung

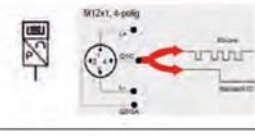
Zusatzrüstung 4.0

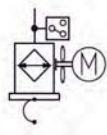
Bestellschlüssel	Funktion	Schaltbild	Bild	Technische Produktdaten
Ventilsteuering V-J/DR/SP/DM 81000656	4/3-Wegeventil J-Schieber Drosselrückschlagventil hydr. entsp. Rückschlagventil Druckminderventil			NG06, Cetop 03 max. Betriebsdruck: P, A, B: 350 bar; T: 210 bar Grundstellung: A-B-T verbunden / P gesperrt Dichtung: NBR Spannung: 24V= Druckreduzierung: in P-Leitung, Einstellbereich bis max. 210 bar
Ventilsteuering V-G 81000657	4/3-Wegeventil G-Schieber			NG06, Cetop 03 max. Betriebsdruck: P, A, B: 350 bar; T: 210 bar Grundstellung: A-B gesperrt / P-T verbunden Dichtung: NBR Spannung: 24V=
Ventilsteuering V-G/DR 81000658	4/3-Wegeventil G-Schieber Drosselrückschlagventil			NG06, Cetop 03 max. Betriebsdruck: P, A, B: 350 bar; T: 210 bar Grundstellung: A-B gesperrt / P-T verbunden Dichtung: NBR Spannung: 24V=
Ventilsteuering V-G/DR/DM 81000659	4/3-Wegeventil G-Schieber Drosselrückschlagventil Druckminderventil			NG06, Cetop 03 max. Betriebsdruck: P, A, B: 350 bar; T: 210 bar Grundstellung: A-B gesperrt / P-T verbunden Dichtung: NBR Spannung: 24V= Druckreduzierung: in P-Leitung, Einstellbereich bis max. 210 bar
Ventilsteuering V-E 81000660	4/3-Wegeventil E-Schieber			NG06, Cetop 03 max. Betriebsdruck: P, A, B: 350 bar; T: 210 bar Grundstellung: A-B-P-T gesperrt Dichtung: NBR Spannung: 24V=
Ventilsteuering V-E/DR 81000661	4/3-Wegeventil E-Schieber Drosselrückschlagventil			NG06, Cetop 03 max. Betriebsdruck: P, A, B: 350 bar; T: 210 bar Grundstellung: A-B-P-T gesperrt Dichtung: NBR Spannung: 24V=
Ventilsteuering V-E/DR/DM 81000662	4/3-Wegeventil E-Schieber Drosselrückschlagventil Druckminderventil			NG06, Cetop 03 max. Betriebsdruck: P, A, B: 350 bar; T: 210 bar Grundstellung: A-B-P-T gesperrt Dichtung: NBR Spannung: 24V= Druckreduzierung: in P-Leitung, Einstellbereich bis max. 210 bar

Zubehör

Zubehör			
Bestellschlüssel	Schaltbild	Bild	Technische Produktdaten
Manometer GLY 49000891			Nenngröße: 63 Anzeige: 0-400 bar Anschluss, mechanisch: G1/4" AG
Ölwanne W-40 49000892 Ölwanne W-70 49000893 Ölwanne W100 49000894			Ölwanne ohne FüÙe Werkstoff: Stahl Volumen: 40 Liter / 70 Liter / 100 Liter
Niveauschalter NT-40 49000895 Niveauschalter NT-70 49000896 Niveauschalter NT-100 49000897			Niveau-Temperaturschalter, jeweils 1 Schaltkontakt (Niveau min. / Temperatur max.) Steckverbindung: 3+PE Betriebsspannung: 24V / 230V
Verschmutzungsanzeige (RFM) O 49000830			Optische Verschmutzungsanzeige für Rücklaufilter, Anzeigedruck 0 bis +10 bar
Verschmutzungsanzeige (RFM) OE 49000841			Optisch-/Elektrische Verschmutzungsanzeige für Rücklaufilter, Ansprechdruck: 2 bar Schaltart: Öffner oder SchlieÙer Schaltspannung: 24V
Druckschalter DS 49000898			Max. Betriebsdruck = 600 bar Schaltpunkt: 25 – 250 bar Elektr. Anschluss: Wechsler Toleranz: +/- 5,0 - 7,0 bar Dichtung: NBR max. Spannung 250 V E-Anschluss PG 9 mit Klemmdose IP 65
Druckschalter DA 49000899			Druckschalter mit Display, 1x Schaltausgang 1x Analogausgang 4-20mA Versorgungsspannung: 18...35 V DC Schaltpunkt: 0 – 250 bar
Druckschalter DIO 49001998			IO-Link Druckschalter mit Display, 1x Schaltausgang 1x Schalt- oder Analogausgang 4,20mA Versorgungsspannung: 18...35 V DC Schaltpunkt: 0 – 250 bar
Öl-Luftkühler ÖL-40 49000900 Öl-Luftkühler ÖL-70 49000901 Öl-Luftkühler ÖL-100 49000902			Kühler ÖL-40/-70: Kühlleistung: ca. 2,5kW bei ΔT 20°C (in Abhängigkeit des Volumenstromes) Motor: 0,17 kW 400V/50Hz Schallpegel: ca. 71 dB(A) Kühler ÖL-100: Kühlleistung: ca. 4,0 kW bei ΔT 20°C (in Abhängigkeit des Volumenstromes) Motor: 0,19 kW 400V/50Hz Schallpegel: ca. 75 dB(A)
Muffenblech 2x G1/2" Einschweißmuffe 81000622			Muffenblech zur Einbringung von 2x G1/2" Reserveanschlüsse Werkstoff: Stahl

Pin	EDS 34X6-1	EDS 34X6-2	EDS 34X6-3
1	+U _s	+U _s	+U _s
2	n.c.	SP 2	Analog
3	0 V	0 V	0 V
4	SP 1	SP 1	SP 1

Pin	Signal	Bezeichnung
1	L+	+U _s
2	Q2/QA	Schaltausgang (SP2) / Analogausgang
3	L-	0 V
4	Q1/C	IO-Link Kommunikation / Schaltausgang (SP1)

Hydraulikschaltplan

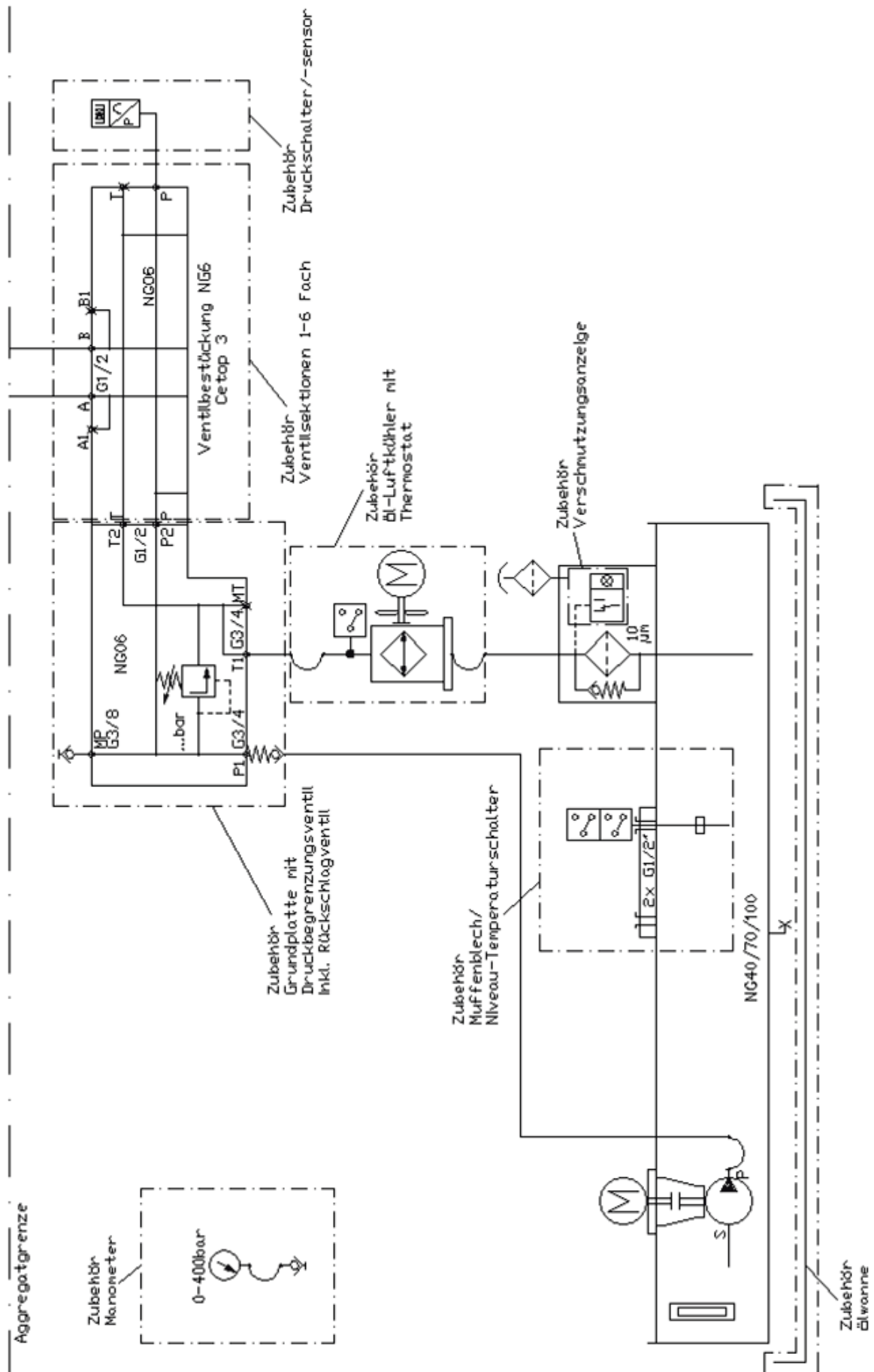

Übersichtszeichnung NHY-40

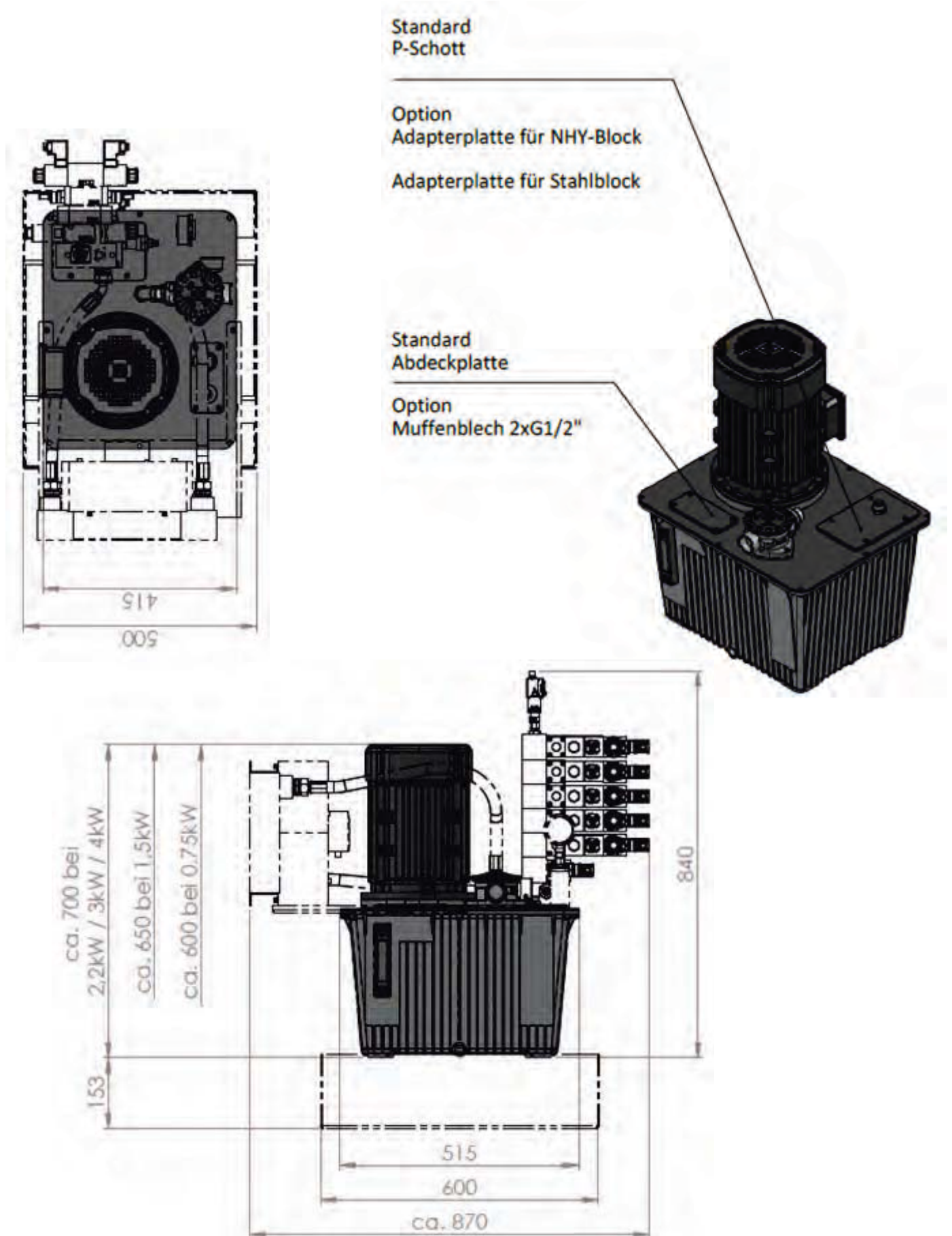

Übersichtszeichnung NHY-70

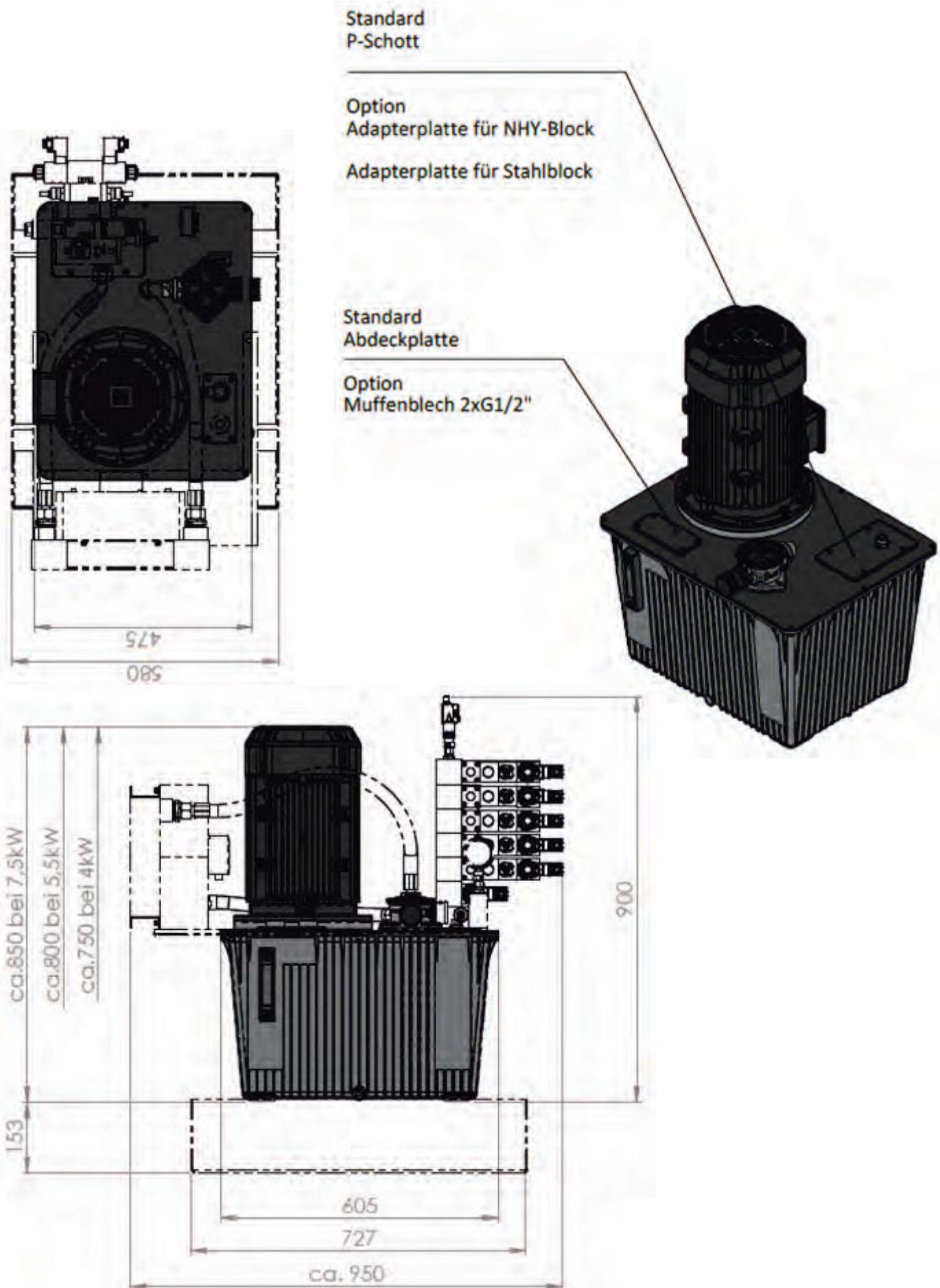

Übersichtszeichnung NHY-100

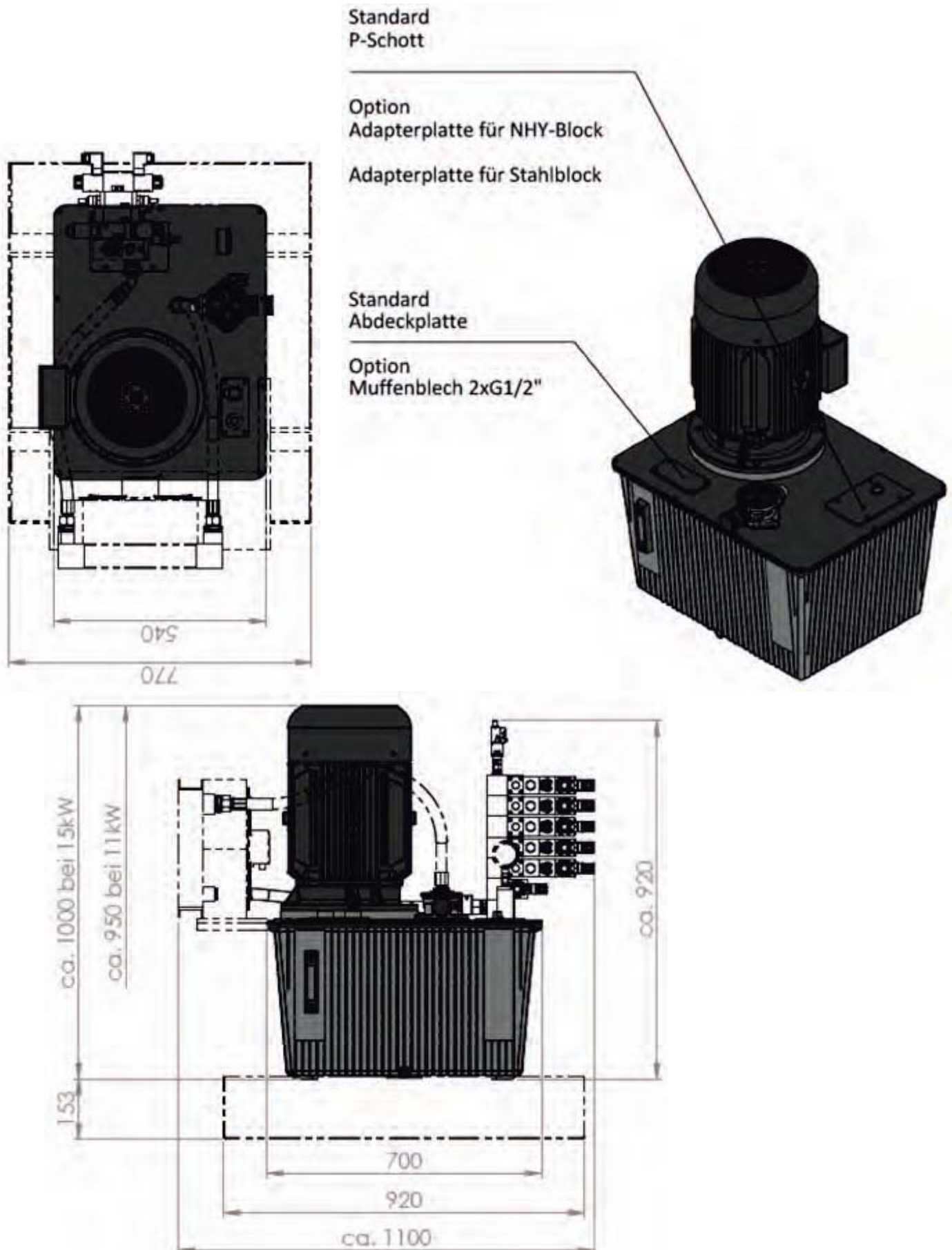

Übersicht Zubehör Optionen

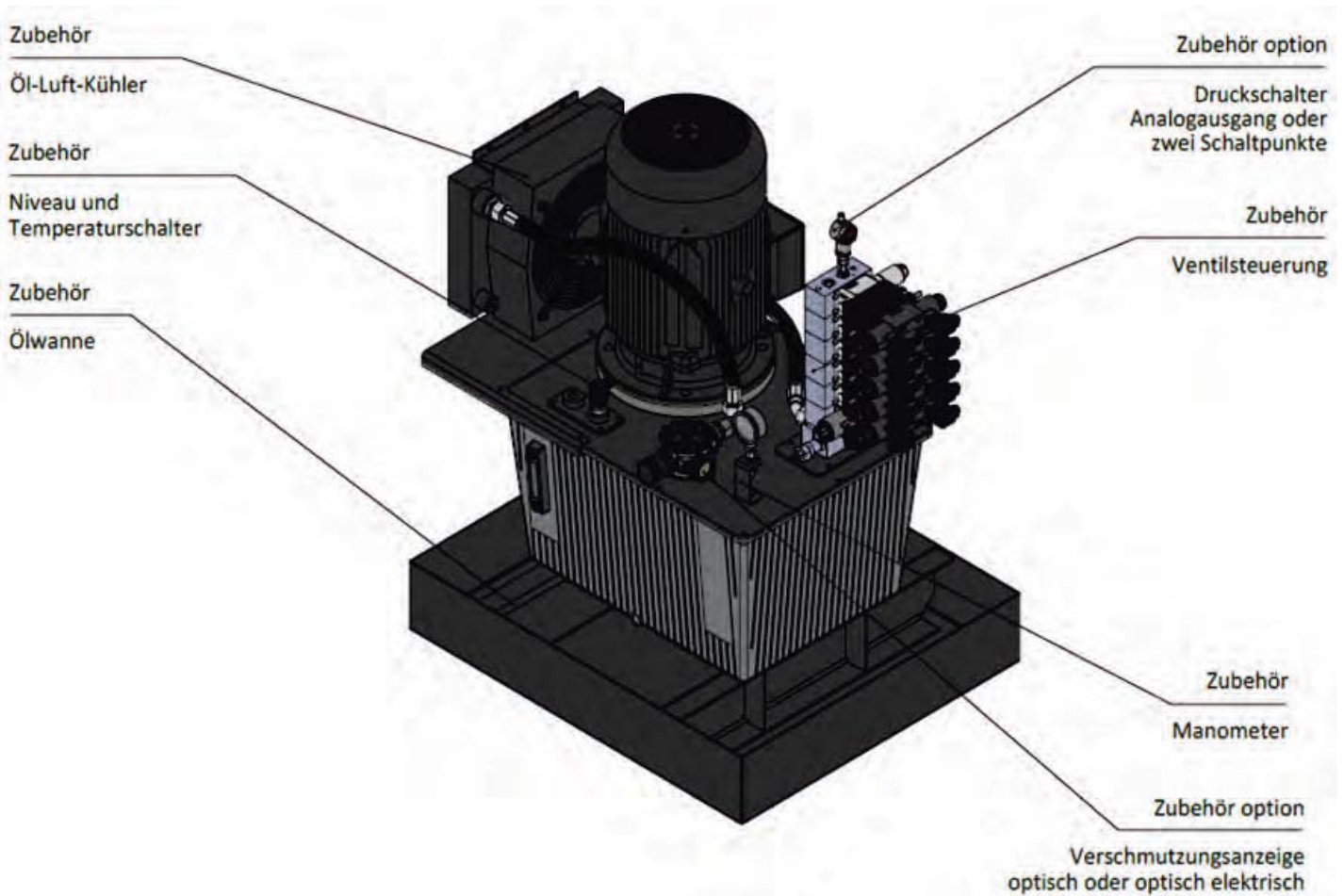

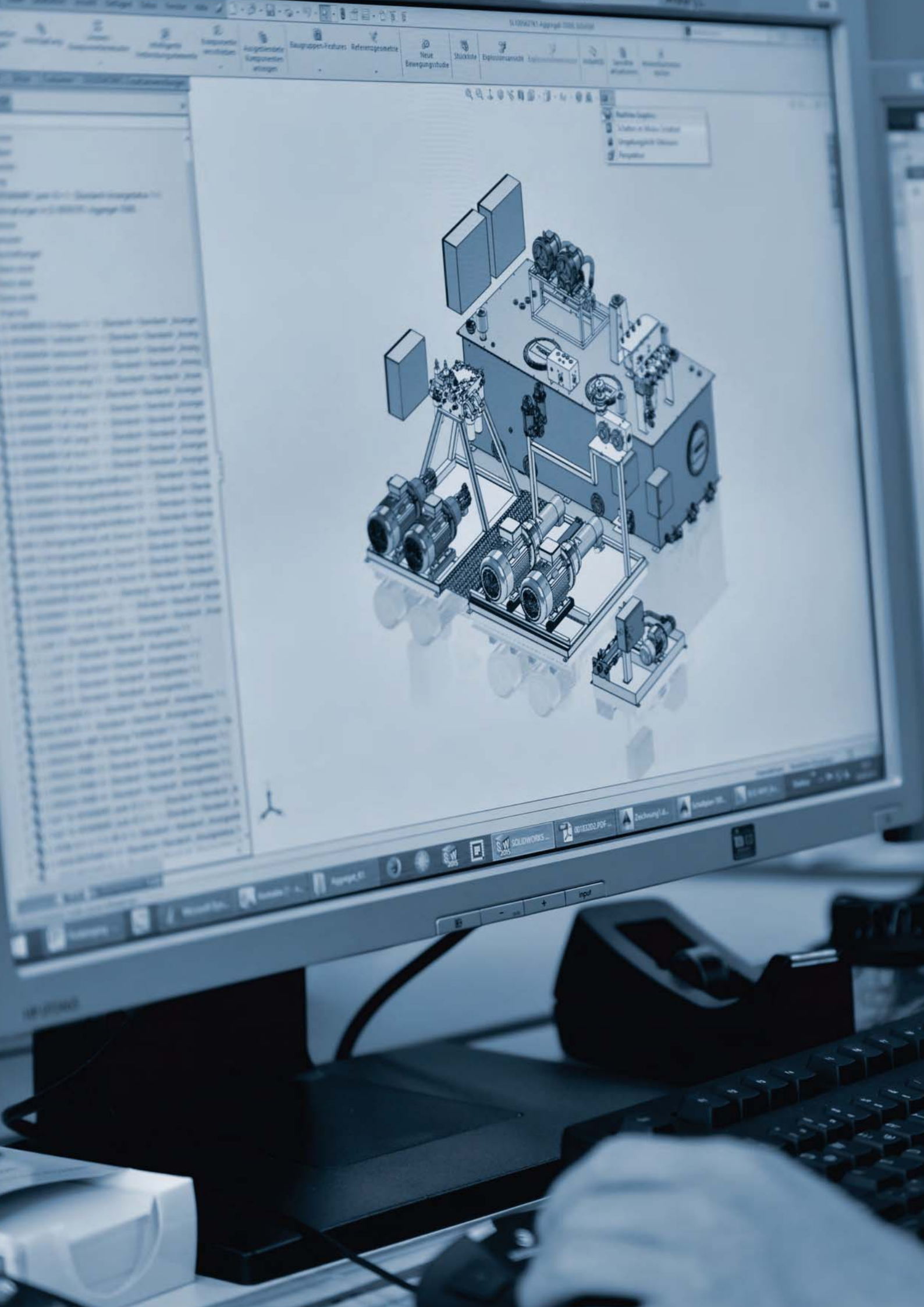



Th. Niehues GmbH

Bahnhofstraße 81
48308 Senden / Westf.

Telefon: 02536 990-01
Telefax: 02536 990-19

E-Mail: info@niehues.com
Internet: www.niehues.com

