

HYDAC INTERNATIONAL

Leitungsfilter LF Leitungsfilter LFF für reversierbaren Ölstrom bis 500 l/min, bis 100 bar



1. TECHNISCHE BESCHREIBUNG

1.1 FILTERGEHÄUSE

Aufbau

Die Filtergehäuse sind entsprechend den internationalen Regelwerken ausgelegt. Sie bestehen aus dem Filterkopf, in den der Filtertopf eingeschraubt ist. Die Filter LFF sind für beide Durchflussrichtungen geeignet.

Serienausstattung:

- Bohrung für Verschmutzungsanzeige im Filterkopf
- Befestigungsbohrungen am Kopf
- Ölablassschraube mit Druckentlastung (ab LF 330)

1.2 FILTERELEMENTE

HYDAC-Filterelemente werden nach den folgenden Standards validiert und ständig qualitätsüberwacht:

- ISO 2941
- ISO 2942
- ISO 2943
- ISO 3724
- ISO 3968
- ISO 11170
- ISO 16889

Filterelemente sind mit nachfolgenden Kollapsdruckfestigkeiten lieferbar:

Optimicon® (ON):	20 bar
Betamicon® (BH4HC):	210 bar
Optimicon® Pulse (ON/PS):	20 bar
Optimicon® Pulse (OH/PS):	210 bar
Drahtgewebe (W):	20 bar
Edelstahlvlies (V):	210 bar

1.3 FILTERKENNDATEN

Nenndruck	100 bar
Ermüdungsfestigkeit	bei Nenndruck 10 ⁵ Lastwechsel von 0 bis Nenndruck (andere Drücke siehe Diagramm 1.8)
Temperaturbereich	-30 °C bis +100 °C
Material Filterkopf	Aluminium
Material Filtertopf	Aluminium
Typ der Verschmutzungsanzeige	VM (Differenzdruckmessung bis 210 bar Betriebsdruck)
Ansprechdruck der Verschmutzungsanzeige	5 bar (andere auf Anfrage)
Öffnungsdruck Bypass (optional)	6 bar (andere auf Anfrage)

1.4 DICHTUNGEN

NBR (=Perbunan)

1.5 EINBAU

Als RohrleitungsfILTER mit oder ohne reversierbaren Ölstrom und

1.6 SONDERAUSFÜHRUNGEN UND ZUBEHÖR

- im Kopf integriertes Bypassventil außerhalb des Hauptvolumenstroms
- Ölablassschraube bis LF/LFF 240
- Dichtungen aus FPM, EPDM
- Prüf- und Abnahmezeugnisse

1.7 ERSATZTEILE

siehe Original-Ersatzteilliste

1.8 ERMÜDUNGSFESTIGKEIT

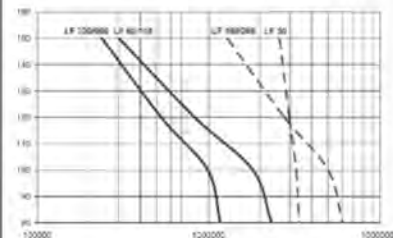

1.9 ZERTIFIKATE UND ABNAHMEN auf Anfrage

1.10 VERTRÄGLICHKEIT MIT DRUCKFLÜSSIGKEITEN ISO 2943

- Hydrauliköle H bis HLPD DIN 51524
- Schmieröle DIN 51517, API, ACEA, DIN 51515, ISO 6743
- Verdichtersöle DIN 51506
- Biologisch schnell abbaubare Druckflüssigkeiten VDMA 24568 HETG, HEES, HEPG
- Schwerentflammbare Druckflüssigkeiten HFA, HFB, HFC und HFD
- hoch wasserhaltige Druckflüssigkeiten (>50% Wasseranteil) auf Anfrage

1.11 WARNHINWEISE

- Filtergehäuse müssen geerdet werden
- Bei Einsatz von elektrischen Verschmutzungsanzeigen muss vor der Demontage des Verschmutzungsanzeigensteckers die Anlage spannungsfrei geschaltet werden.

Sinnbild für Hydraulikanlagen

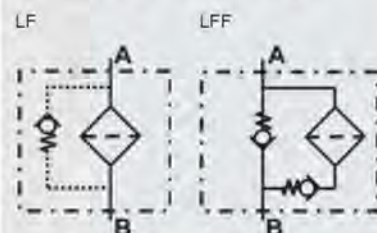

2. TYPENSCHLÜSSEL (gleichzeitig Bestellbeispiel)
LF ON 60 I C 10 D 1 . X /-L24
2.1 KOMPLETTFILTER
Filtertyp

LF bzw. LFF

Filtermaterial

ON	Optimicron®	ON/PS	Optimicron® Pulse
BH/HC	Betamicron® (BH4HC)	OH/PS	Optimicron® Pulse
W	Edelstahldrahtgewebe		
V	Edelstahlvlies		

Baugröße Filter bzw. Element

LF: 30, 60, 110, 160, 240, 330, 660

LFF: 60, 110, 160, 240

Betriebsüberdruck

I = 100 bar

Anschlussart/Anschlussgröße

Art	Anschluss	Filterbaugröße						
		30	60	110	160	240	330	660
B	G ½	•						
C	G ¾		•	•				
E	G1 ¼				•	•		
F	G1 ½						•	•

Filterfeinheit in µm

ON: 1, 3, 5, 10, 15, 20 BH/HC, ON/PS, OH/PS, V: 3, 5, 10, 20

W: 25, 50, 100, 200

Ausführung der Verschmutzungsanzeige

Y	Bohrung mit Kunststoffkappe verschlossen] weitere Verschmutzungsanzeigen siehe Prospekt-Nr. 7.050./...
A	Bohrung mit Verschlusschraube verschlossen	
B	optisch	
C	elektrisch	
D	optisch und elektrisch	

Typenkennzahl

1

Änderungszahl

X es wird immer aktuellster Stand der jeweiligen Type geliefert

Ergänzende Angaben

B.	Bypassöffnungsdruck (z. B.: B6 = 6 bar); ohne Angabe = ohne Bypassventil	
L...	Lampe mit entsprechender Spannung (24V, 48V, 110V, 220V)] nur bei Verschmutzungsanzeige
LED	2 Leuchtdioden bis 24 Volt Spannung] Type D
SO 184	Druckentlastungsschraube / Ölablassschraube (ab LF 330 Serie)	
V	FPM-Dichtungen	
W	geeignet für Öl-Wasser-Emulsionen HFA, HFC (nur notwendig bei Einsatz einer Verschmutzungsanzeige, bzw. V- oder W-Elementen)	

2.2 ERSATZELEMENT
0060 D 010 ON /-V
Baugröße

0030, 0060, 0110, 0160, 0240, 0330, 0660

Ausführung

D

Filterfeinheit in µm

ON: 001, 003, 005, 010, 015, 020 BH4HC, ON/PS, OH/PS, V: 003, 005, 010, 020

W: 025, 050, 100, 200

Filtermaterial

ON, BH4HC, ON/PS, OH/PS, V, W

Ergänzende Angaben

V, W (Beschreibungen siehe Pkt. 2.1)

2.3 ERSATZVERSCHMUTZUNGSANZEIGE
VM 5 D . X /-L24
Art der Anzeige

VM Differenzdruckmessung bis bis 210 bar Betriebsdruck

Ansprechdruck

5	Standard bei LF-Filtern 5 bar] andere auf Anfrage
8	Standard bei LFF-Filtern 8 bar	

Ausführung der Verschmutzungsanzeige

D (siehe Pkt. 2.1)

Änderungszahl

X es wird immer der aktuellste Stand der jeweiligen Type geliefert

Ergänzende Angaben

L..., LED, V, W (Beschreibungen siehe Pkt. 2.1)

3. FILTERAUSLEGUNG / DIMENSIONIERUNG

Der Gesamtdruckverlust eines Filters bei einem bestimmten Volumenstrom Q besteht aus Gehäuse- Δp und Element- Δp , und ermittelt sich wie folgt:

$$\Delta p_{\text{Gesamt}} = \Delta p_{\text{Gehäuse}} + \Delta p_{\text{Element}}$$

$$\Delta p_{\text{Gehäuse}} = (\text{siehe Pkt. 3.1})$$

$$\Delta p_{\text{Element}} = Q \cdot \frac{SK^*}{1000} \cdot \frac{\text{Viskosität}}{30}$$

(*siehe Pkt. 3.2)

Eine komfortable Auslegung ohne Rechenaufwand ermöglicht unser Filterauslegungsprogramm, das wir Ihnen gerne kostenlos zusenden.

NEU: Auslegung online unter www.hydac.com

3.1 Δp -Q-GEHÄUSEKENNLINIEN IN ANLEHNUNG AN ISO 3968

Die Gehäusekennlinien gelten für Mineralöl mit der Dichte 0,86 kg/dm³ und der kinematischen Zähigkeit 30 mm²/s. Der Differenzdruck ändert sich hierbei proportional zur Dichte.

LF 30

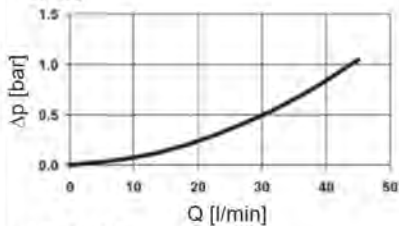

LF 60-110

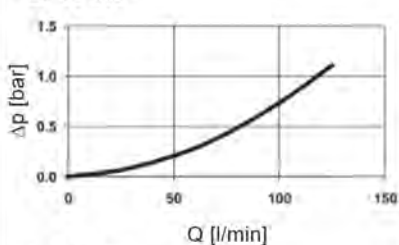

LF 160-240

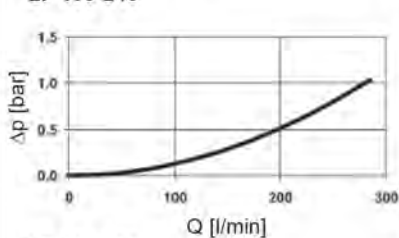

LF 330-660

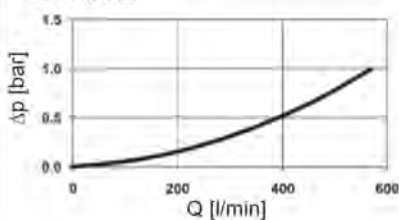

LFF Δp -Q-Gehäusekennlinien auf Anfrage!

3.2 STEIGUNGSKOEFFIZIENTEN (SK) FÜR FILTERELEMENTE

Die Steigungskoeffizienten in mbar/(l/min) gelten für Minerale mit einer kinematischen Viskosität von 30 mm²/s. Der Druckverlust ändert sich proportional zur Viskositätsänderung.

LF/LFF	ON	3 μm	5 μm	10 μm	15 μm	20 μm
30	77,8	63,9	43,3	22,8	14,0	11,3
60	53,5	26,0	18,3	12,1	9,78	6,32
110	25,8	13,4	9,61	6,06	4,63	2,99
160	18,5	11,0	7,70	4,10	3,71	3,18
240	11,5	6,90	5,34	3,19	2,44	2,10
330	8,23	4,19	3,37	2,46	1,55	1,22
660	3,78	1,93	1,56	0,93	0,71	0,56

LF/LFF	ON/PS				OH/PS			
	3 μm	5 μm	10 μm	20 μm	3 μm	5 μm	10 μm	20 μm
30	63,90	43,30	25,08	11,30	87,54	59,32	34,36	15,48
60	28,90	20,40	14,52	7,90	39,59	27,95	19,89	10,82
110	14,90	10,70	7,26	3,70	20,41	14,66	9,95	5,07
160	13,10	8,80	5,52	3,50	17,95	12,06	7,56	4,80
240	8,20	6,10	4,32	2,30	11,23	8,36	5,92	3,15
330	4,86	3,90	3,00	1,70	6,66	5,34	4,11	2,33
660	2,25	1,80	1,10	0,80	3,08	2,47	1,51	1,10

LF/LFF	V				W	BH4HC			
	3 μm	5 μm	10 μm	20 μm		3 μm	5 μm	10 μm	20 μm
30	18,4	13,5	7,5	3,6	3,030	91,2	50,7	26,3	19,0
60	16,0	9,3	5,4	3,3	0,757	58,6	32,6	18,1	12,2
110	8,2	5,6	3,3	2,2	0,413	25,4	14,9	8,9	5,6
160	4,6	3,2	2,3	1,4	0,284	16,8	10,4	5,9	4,4
240	3,1	2,5	1,7	1,1	0,189	10,6	6,8	3,9	2,9
330	2,2	1,8	1,2	0,8	0,138	7,7	4,5	2,8	2,0
660	1,1	0,9	0,6	0,4	0,069	3,3	1,9	1,0	0,9

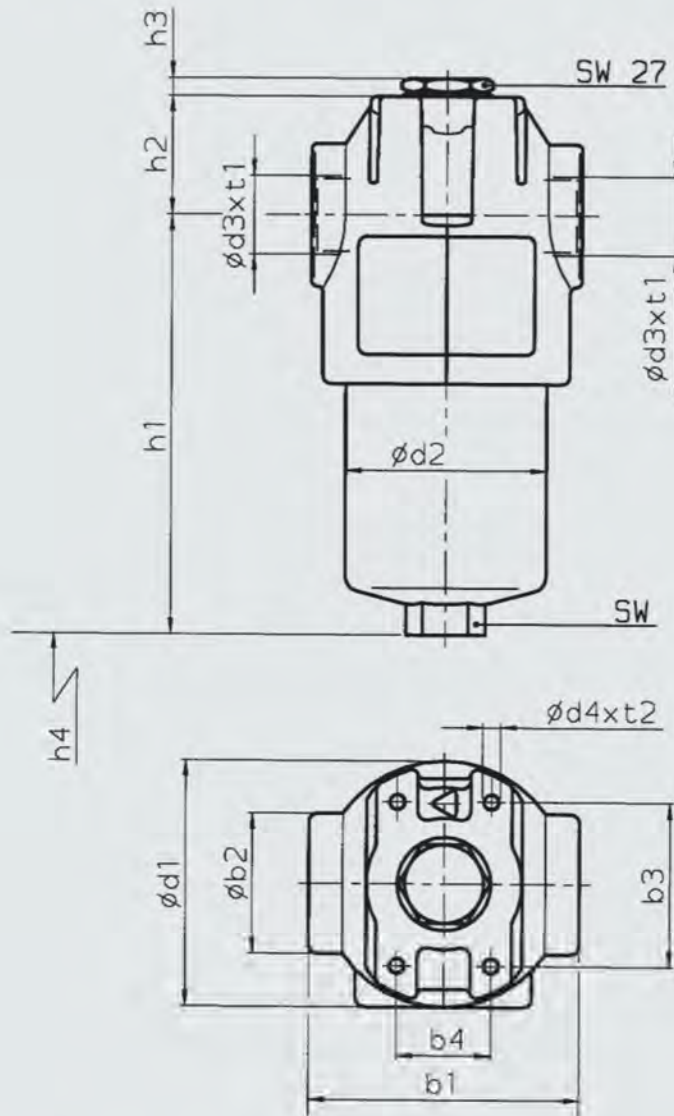
4. ABMESSUNGEN

LF / LFF	b1	b2	b3	b4	d1	d2	d3	d4	h1	h2	h3	h4	SW	t1	t2	Gewicht mit Element [kg]	Inhalt des Druckraumes [l]
30	69	36	45	30	67	52	G $\frac{1}{2}$	M5	125,5	31	7	75	24	15	8	0,8	0,13
60	90	48	56	32	84	68	G $\frac{3}{4}$	M6	137,5	39	6	75	27	17	9	1,5	0,24
110	90	48	56	32	84	68	G $\frac{3}{4}$	M6	207,0	39	6	75	27	17	9	1,8	0,42
160	125	65	85	35	116	95	G1 $\frac{1}{4}$	M10	190,5	46	6	95	32	21	14	3,7	0,60
240	125	65	85	35	116	95	G1 $\frac{1}{4}$	M10	250,5	46	6	95	32	21	14	4,3	0,80
330	159	85	115	60	160	130	G1 $\frac{1}{2}$	M12	252,5	50	6	105	36	23	17	8,0	1,50
660	159	85	115	60	160	130	G1 $\frac{1}{2}$	M12	423,5	50	6	105	36	23	17	11,0	3,00

ANMERKUNG

Die Angaben in diesem Prospekt beziehen sich auf die beschriebenen Betriebsbedingungen und Einsatzfälle. Bei abweichenden Einsatzfällen und/oder Betriebsbedingungen wenden Sie sich bitte an die entsprechende Fachabteilung. Technische Änderungen sind vorbehalten.

HYDAC Filtrertechnik GmbH
 Industriegebiet
D-66280 Sulzbach/Saar
 Tel.: 0 68 97 / 509-01
 Telefax: 0 68 97 / 509-300
 Internet: www.hydac.com
 E-Mail: filter@hydac.com